

Scansione  
codice QR



# Safescan 2985-SC / 2995-SC

## Contavalori e selezionatrice di banconote

### Manuale utente

## Introduzione

---

Grazie per aver acquistato un contabanconote Safescan 2985-SC / 2995-SC. Per garantire un utilizzo corretto e prestazioni durature, si consiglia di leggere attentamente questo manuale utente.

### **Avviso importante**

---

Se l'apparecchiatura viene modificata in qualsiasi modo o utilizzata per scopi diversi da quelli previsti al momento della consegna, il fornitore non potrà essere ritenuto responsabile per eventuali lesioni o danni a persone o attrezzature. Se le condizioni di utilizzo cambiano, contattare il fornitore. In caso contrario, la Dichiarazione di Conformità non sarà più valida.

## Istruzioni di sicurezza

---

- Posizionare la macchina su una superficie piana e stabile.
- Non collocare la macchina in ambienti polverosi o sporchi.
- Utilizzare la copertura antipolvere in dotazione quando la macchina non è in uso.
- Non posizionare la macchina alla luce diretta del sole né vicino a fonti di calore o a condizionatori d'aria.
- Collegare sempre il dispositivo a una presa di corrente con messa a terra.
- Utilizzare esclusivamente il cavo di alimentazione fornito.
- Temperatura di funzionamento: 15–35 °C / 59–95 °F.
- Umidità di funzionamento: 30–80% U.R.
- Non utilizzare la macchina all'aperto.
- Non esporre la macchina a liquidi.
- Questa macchina contiene parti rotanti. Non toccare mai le parti in movimento quando la macchina è accesa.
- Assicurarsi che nessun oggetto estraneo (monete, graffette, punti metallici) cada all'interno della macchina; tali oggetti possono bloccare le parti meccaniche e i sensori, danneggiarli o romperli e annullare la garanzia.
- Tenere gioielli, capelli lunghi, cravatte e altri oggetti sporgenti lontani dalla macchina durante il funzionamento.
- Non smontare mai la macchina.
- Per evitare il rischio di scosse elettriche, non toccare il cavo di alimentazione con le mani bagnate.
- Scollegare il dispositivo se si desidera spostarlo in un'altra posizione.
- Quando si scollega l'unità dalla presa di corrente, afferrare sempre la spina e non tirare mai il cavo.

Safescan non può essere ritenuta responsabile per eventuali incidenti o danni derivanti dal mancato rispetto delle istruzioni di sicurezza.



## Versione stampabile

[Fare clic](#) qui per aprire una versione stampabile del manuale nella lingua selezionata.

## Panoramica del prodotto e contenuto della confezione

### Parte anteriore

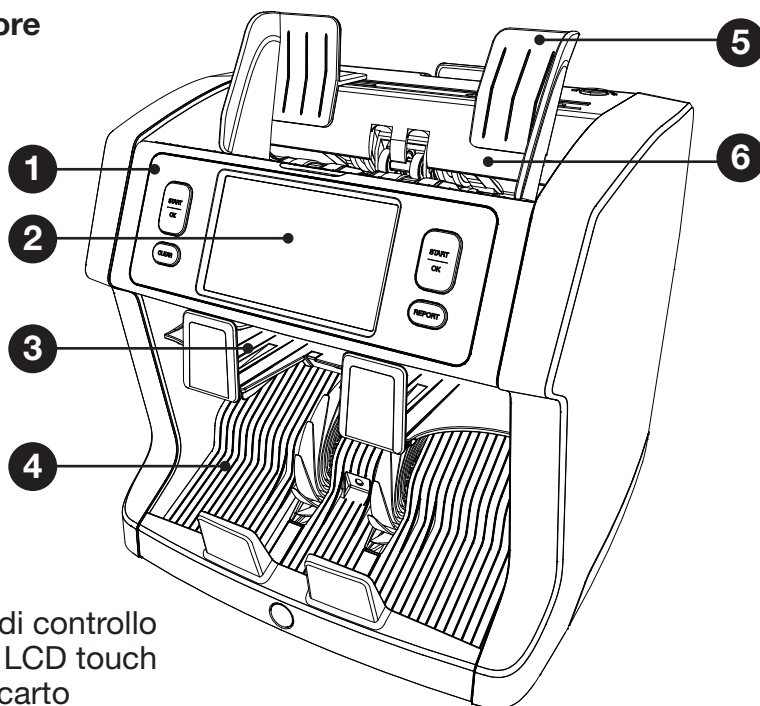

1. Pannello di controllo
2. Schermo LCD touch
3. Vano di scarto
4. Impilatore
5. Guide per banconote
6. Tramoggia

## Parte posteriore

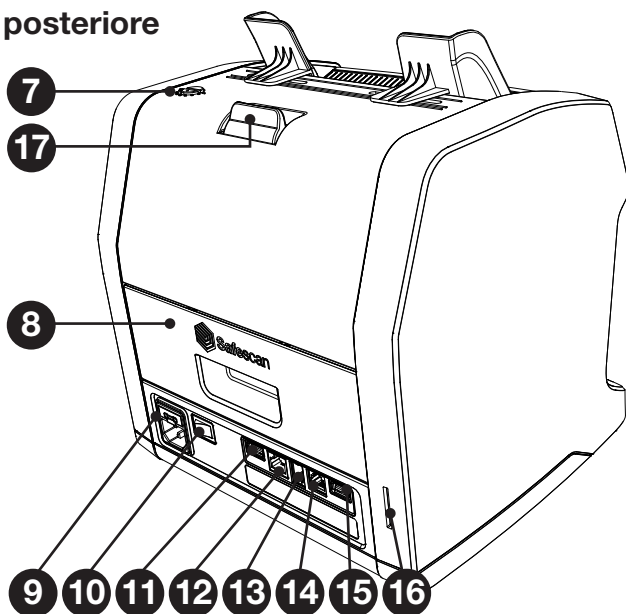

- 7. Manopola di regolazione dello spessore di alimentazione
- 8. Pannello posteriore
- 9. Connettore di alimentazione
- 10. Interruttore di accensione
- 11. PC Comm (USB-A)
- 12. Porta LAN
- 13. Connettore stampante / connettore cavo software MCS
- 14. Connettore display esterno (RJ-12)
- 15. Porta di aggiornamento tramite chiavetta USB (USB-A)
- 16. Porta di aggiornamento tramite scheda SD
- 17. Leva per l'apertura del pannello superiore

## Contenuto della confezione

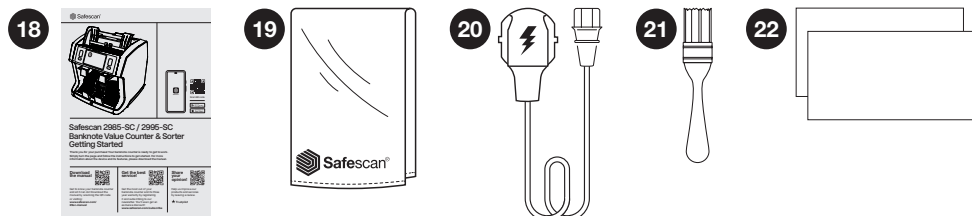

- 18. Cartella "Guida rapida"
- 19. Copertura antipolvere
- 20. Cavo di alimentazione principale
- 21. Spazzola per la pulizia
- 22. 2x fogli di pulizia

## Configurazione della macchina

Seguire le istruzioni riportate di seguito per garantire il corretto funzionamento della macchina.

1. Rimuovere la pellicola protettiva dallo schermo LCD.
2. Collegare il cavo di alimentazione alla presa di corrente.
3. Accendere il dispositivo utilizzando l'interruttore di accensione.
4. Il conta-banconote si avvierà. Selezionare la lingua desiderata toccandola sullo schermo e confermare la scelta.
5. La macchina eseguirà un auto-test durante il quale sullo schermo verranno visualizzati la versione del software e il numero di prodotto.
6. Al termine dell'auto-test, la macchina richiederà di scansionare il codice QR per scaricare l'app Safescan. Dopo aver premuto **[OK]**, si aprirà la schermata di conteggio e il dispositivo sarà pronto per l'uso.

## Pulsanti e display touch

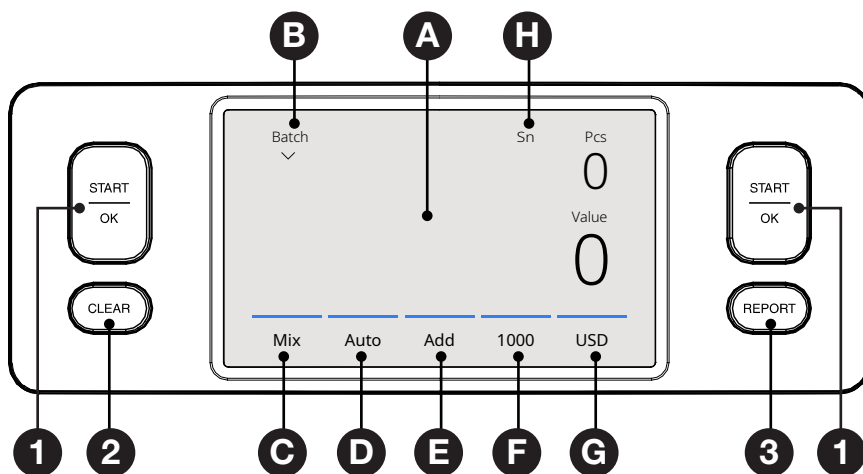

<b>Nr.</b>	<b>Pulsante</b>	<b>Descrizione</b>
1.	<b>[START/OK]</b>	Avvia conteggio / Conferma selezione Nel menu: Apri / Conferma selezione
2.	<b>[CLEAR]</b>	Cancella i risultati del conteggio
3.	<b>[REPORT]</b>	Apri il report dei risultati di conteggio con interfaccia di invio e stampa
A.		Apri il menu rapido (scheda sullo schermo)
B.		Apri il menu Batch
C.		Apri il menu della modalità di conteggio
D.		Avvio automatico del conteggio On/Off
E.		Funzione Add On/Off Aggiunge i risultati di più conteggi al totale.
F.		Apri il menu della velocità di conteggio
G.		Apri il menu del tipo di rilevamento
H.		Scansione del numero di serie attiva

## Elementi dello schermo

---

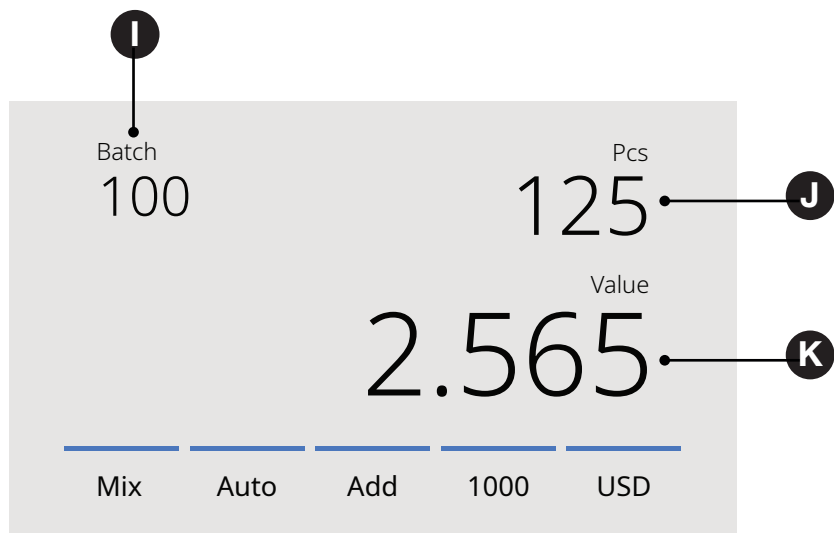

<b>I.</b>	<b>Lotto</b>	Numero di lotto selezionato
<b>J.</b>	<b>Pezzi</b>	Numero di banconote contate
<b>K.</b>	<b>Valore</b>	Valore totale delle banconote contate

## Prima messa in funzione

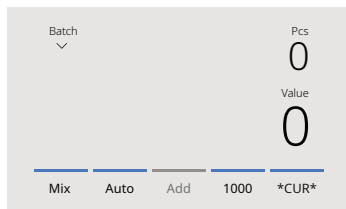

### 2985-SC

1. Il dispositivo si avvia con le impostazioni predefinite visualizzate nel menu inferiore. I dettagli riportati di seguito sono disposti sullo schermo da sinistra a destra.

- A.** Modalità di conteggio: **MIX**
- B.** Avvio automatico: **ATTIVO**
- C.** Modalità Add: **DISATTIVO**
- D.** Velocità di conteggio: **1000**
- E.** Tipo di rilevamento: **CUR**  
(Riconoscimento automatico della valuta) currency recognition)

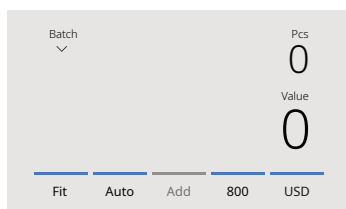

### 2995-SC

1. Il dispositivo si avvia con le impostazioni predefinite visualizzate nel menu inferiore. I dettagli riportati di seguito sono disposti sullo schermo da sinistra a destra.

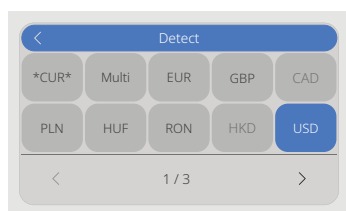

- A.** Modalità di conteggio: **FIT**
- B.** Avvio automatico: **ATTIVO**
- C.** Modalità Add: **DISATTIVO**
- D.** Velocità di conteggio: **800**
- E.** Tipo di rilevamento: **USD**

\*Se si desidera contare un'altra valuta, premere USD sullo schermo per aprire il menu **DETECT**.

**Nota:** solo le valute visualizzate in testo nero sono disponibili per il conteggio Fitness. Se si seleziona una valuta non disponibile per il conteggio Fitness, il dispositivo passerà automaticamente dalla modalità Fitness alla modalità Mix. Per gli aggiornamenti più recenti sulle valute disponibili, visitare [www.safescan.com](http://www.safescan.com).

## 2. Prevenire errori di conteggio non necessari:

Regolare la guida della tramoggia delle banconote in modo che le banconote siano contenute e correttamente centrate.

Disporre le banconote in una pila ordinata, assicurandosi che il bordo posteriore sia dritto e che le banconote siano ben allineate.

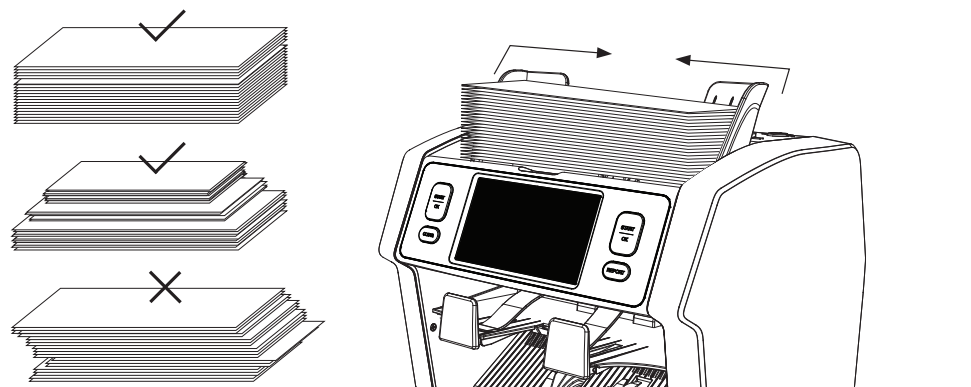

3. Quando le banconote vengono posizionate nella tramoggia, la macchina avvierà automaticamente il conteggio. Per disattivare questa funzione, premere **[AUTO]** sullo schermo. Quando **AUTO** è disattivato, premere **[START/OK]** per avviare manualmente il conteggio.

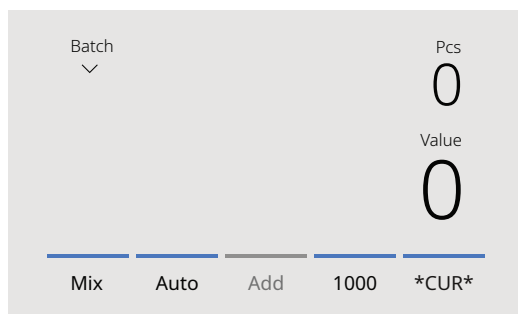

4. Quando il dispositivo rileva una banconota sospetta, la sposterà nel vano di scarto. Verrà emesso un segnale acustico e le linee blu sul display diventeranno rosse.

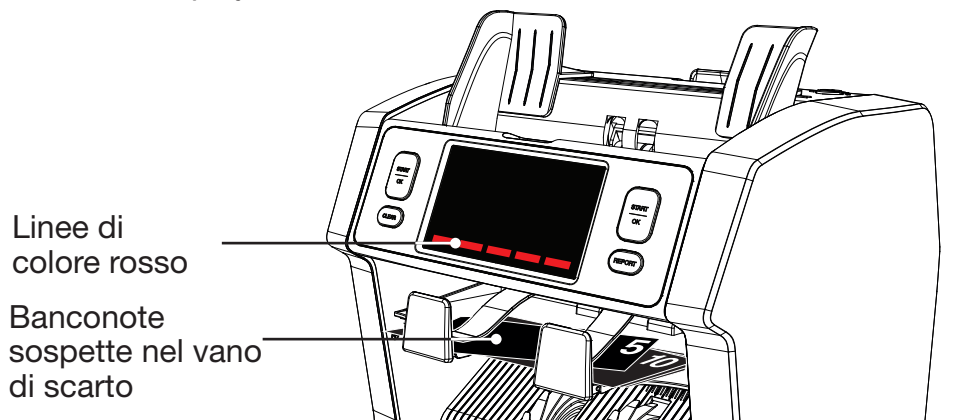

5. Al termine del processo di conteggio, i risultati verranno visualizzati sullo schermo.

### 2985-SC

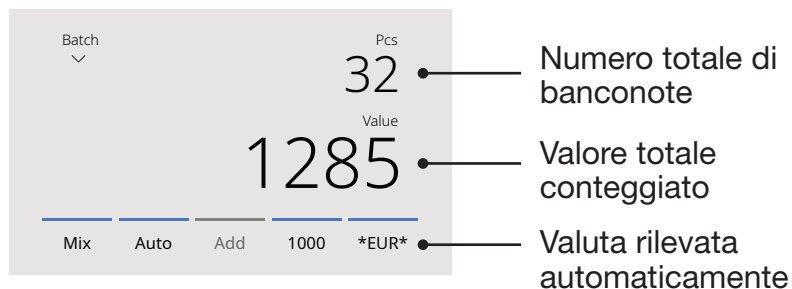

### 2995-SC

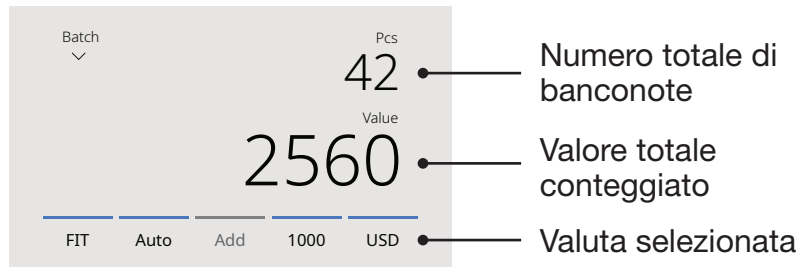

6. Premere il pulsante **[REPORT]** per visualizzare i risultati dettagliati del conteggio, suddivisi per denominazione. Premere **[PRINT]** sullo schermo per stampare i risultati del conteggio\*. Premere **[SEND]** sullo schermo per inviare i risultati del conteggio\*.

**Premere per stampare\***

\* \*Stampante Safescan TP-230 disponibile separatamente

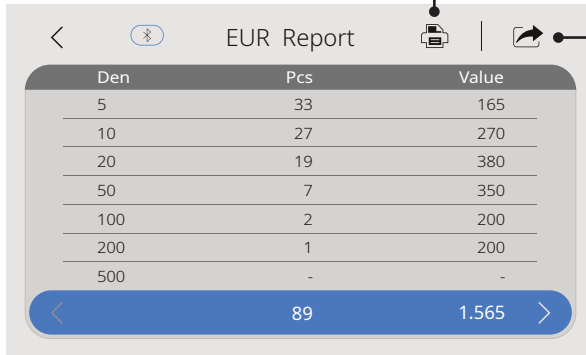

Den	Pcs	Value
5	33	165
10	27	270
20	19	380
50	7	350
100	2	200
200	1	200
500	-	-
89		1.565

**Premere per inviare\***

\* App Safescan necessaria.

## Invio dei risultati di conteggio all'app Safescan

Per inviare i risultati di conteggio all'app Safescan, è necessario che l'app sia installata sul telefono. Per scaricare l'app, scansionare il codice QR qui sotto o fare clic sui loghi degli store.

### 1. Premere [SEND].

**A.** Se non è stata stabilita alcuna connessione precedente, il dispositivo visualizzerà il Device ID e ulteriori istruzioni. Il Device ID viene utilizzato per identificare il dispositivo nell'app.

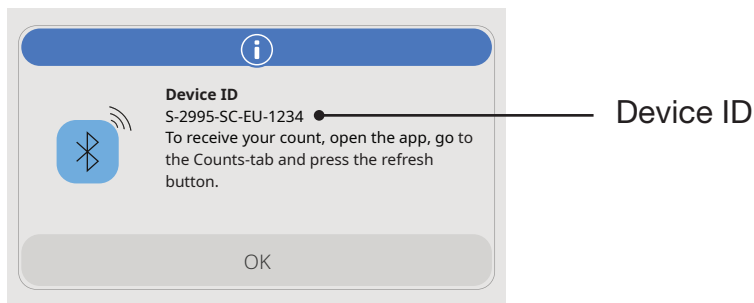

**B.** Se una connessione è già stata stabilita, i risultati del conteggio verranno inviati direttamente all'app Safescan.

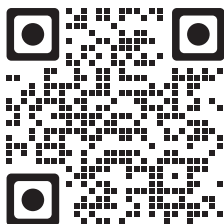
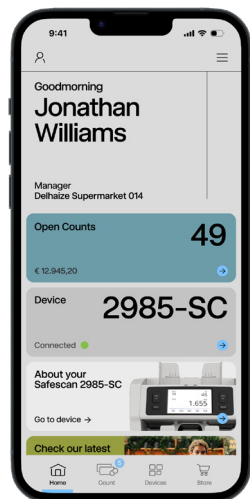

Scansiona il codice QR



Fai clic sullo store dell'app

## Selezione di una valuta / tipo di rilevamento

1. Per modificare il tipo di rilevamento corrente, selezionare il pulsante nell'angolo in basso a destra dello schermo. Si aprirà il menu di rilevamento.

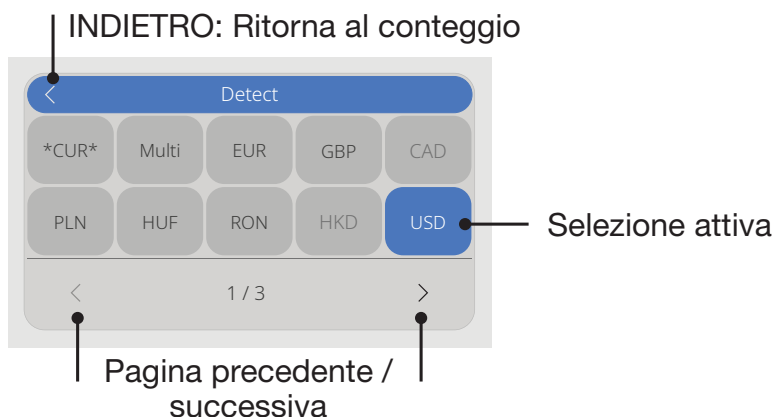
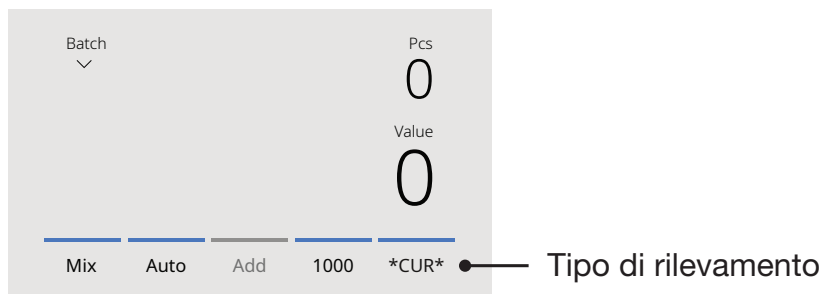

2. Il menu di rilevamento contiene diverse tessere di selezione. Il tipo di rilevamento attivo è evidenziato in blu. Utilizzare i pulsanti freccia per spostarsi tra le pagine del menu. Premere la tessera corrispondente alla valuta o al tipo di rilevamento che si desidera utilizzare.

**Nota:** il tipo di rilevamento selezionato determina quali modalità di conteggio sono disponibili.

## Spiegazione dei tipi di rilevamento disponibili

Rilevamento	Descrizione	Spiegazione dell'utilizzo
<b>*CUR*</b>	Conteggio delle banconote con riconoscimento automatico della valuta.	<p>Quando è selezionato <b>CUR</b>, non è necessario selezionare manualmente la valuta prima di iniziare il conteggio.</p> <ol style="list-style-type: none"> <li>1. Posizionare semplicemente le banconote sulla macchina.</li> <li>2. La prima valuta rilevata verrà automaticamente impostata come valuta attiva per il conteggio.</li> </ol> <p><b>Nota:</b> questa funzione non è disponibile nella modalità di conteggio Fitness (<b>FIT</b>).</p>

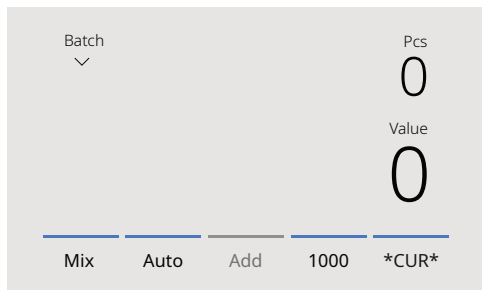

<b>Multi</b>	Mix conta il numero e il valore di tre valute preselezionate contemporaneamente.	Posizionare le banconote delle valute preselezionate sul dispositivo. I risultati verranno visualizzati sullo schermo.
--------------	--	--

Currency	Pcs	Value
EUR	20	670
GBP	4	100
USD	3	300

Mix Auto Add 1200 Multi

Rilevamento	Descrizione	Spiegazione dell'utilizzo
-------------	-------------	---------------------------

**EUR, USD, GBP**  
e altre valute  
disponibili sul  
dispositivo.

Conteggio  
esclusivamente  
di banconote  
di una singola  
valuta specifica.

Selezionare la valuta  
nel menu **DETECT**.  
Le banconote di  
altre valute verranno  
considerate sospette e  
trasportate nel vano di  
scarto.

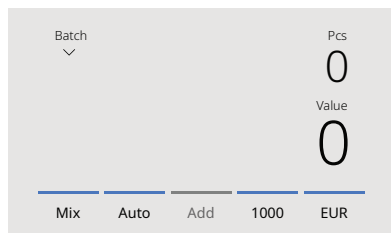

**ALL**

Conteggio a  
fogli senza alcun  
rilevamento di  
contraffazione.

Selezionare **ALL**, **UV**,  
**MG** o **UV+MG** per  
contare banconote di  
valute non disponibili  
sulla macchina.

**UV**

Conteggio a fogli  
con rilevamento  
ultravioletto (**UV**).

Sul display verrà  
visualizzato solo il  
numero di banconote  
contate.

**MG**

Conteggio a fogli  
con rilevamento  
magnetico (**MG**).

**UV | MG**

Conteggio a fogli con  
rilevamento **UV** e **MG**  
attivato.

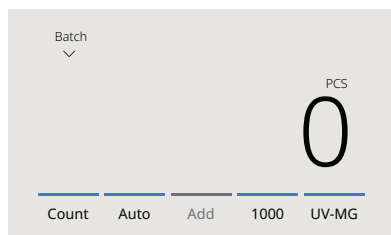

## Selezione di una modalità di conteggio

---

1. Premere il tipo di modalità nell'angolo in basso a sinistra dello schermo oppure premere il pulsante **[MODE]** sul pannello di controllo. Si aprirà il menu delle modalità.

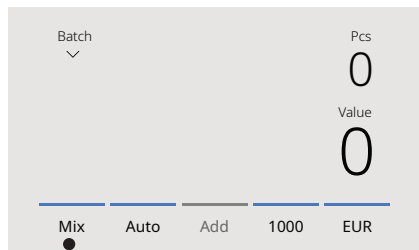

Tipo di modalità

INDIETRO: Torna al conteggio

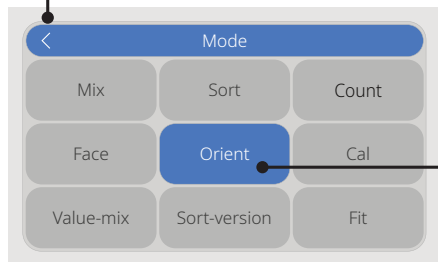

Selezione attiva

2. Il menu delle modalità contiene diverse tessere di selezione. La modalità attiva è evidenziata in blu. Le modalità disponibili dipendono dal tipo di rilevamento attivo. Premere semplicemente la modalità desiderata per il conteggio.

## Spiegazione delle modalità di conteggio disponibili

Modalità	Funzione principale	Spiegazione della modalità
<p><b>Fit</b></p> 	<p>Conteggio Fitness di banconote non ordinate.</p>	<p>Mix conta il numero e il valore delle banconote eseguendo contemporaneamente un controllo di idoneità. Le banconote non idonee vengono automaticamente spostate nel vano di scarto. Il motivo del rifiuto può essere visualizzato nel menu Report.</p> <p><b>Note:</b> il controllo Fitness non è disponibile per tutte le valute sul dispositivo. Visitare <b>www.safescan.com</b> per gli aggiornamenti sulle valute.</p>
<p><b>Mix</b></p> 	<p>Conteggio del valore di banconote non ordinate.</p>	<p>Conteggio del valore e del numero di banconote, sia ordinate che non ordinate, della valuta selezionata. Se è selezionato il rilevamento “<b>MULTI</b>”, è possibile contare contemporaneamente fino a 3 valute miste.</p>



## Modalità

## Funzione principale

## Spiegazione della modalità

### Sort

Batch ▼	Pcs 0
	Value 0
Sort	Auto
Add	1200
EUR	

Smistamento delle banconote per denominazione.

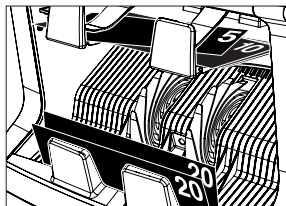

Conta il numero e il valore delle banconote ordinate per denominazione. Le banconote con una denominazione diversa dalla prima banconota rilevata vengono automaticamente spostate nel vano di scarto.

### Face

Batch ▼	Pcs 0
	Value 0
Face	Auto
Add	1200
EUR	

Smistamento delle banconote per lato (fronte).



Conta il valore e la quantità delle banconote ordinate per lato (fronte) e denominazione. Le banconote con un lato o una denominazione diversa dalla prima banconota rilevata vengono automaticamente spostate nel vano di scarto.

### Orient

Batch ▼	Pcs 0
	Value 0
Orient	Auto
Add	1200
EUR	

Smistamento delle banconote per orientamento.



Conta il valore e la quantità delle banconote ordinate per orientamento e denominazione. Le banconote con un orientamento o una denominazione diversa dalla prima banconota rilevata vengono automaticamente spostate nel vano di scarto.

## Modalità

## Funzione principale

## Spiegazione della modalità

### V-sort (version sort)

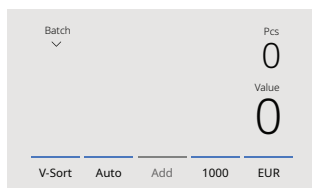

Smistamento delle banconote per versione di denominazione (vecchia / nuova)

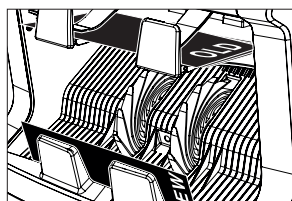

Conta il valore e la quantità delle banconote ordinate per versione di denominazione (separando le serie vecchie e nuove). Le banconote con una versione di denominazione diversa dalla prima banconota rilevata vengono automaticamente spostate nel vano di scarto.

### V-mix (value mix)

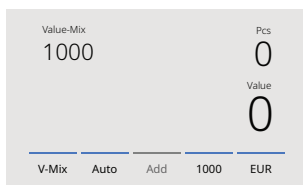

Conteggio delle banconote in lotti con valore preimpostato.

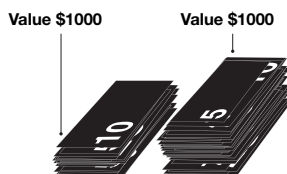

Impostare manualmente il valore desiderato. La macchina conterà le banconote fino al raggiungimento del valore target. Le banconote che non possono essere utilizzate per raggiungere il valore desiderato vengono automaticamente spostate nel vano di scarto.

**Note:** questa funzione è disponibile solo dopo aver selezionato una valuta dal menu **DETECT**.

## Modalità

## Funzione principale

## Spiegazione della modalità

### CAL

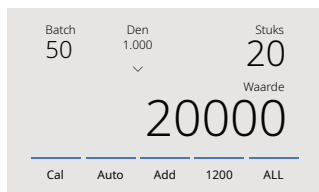

Conteggio del valore e del numero di valute non disponibili sul dispositivo.

Selezionare il valore della denominazione che si intende contare. Il dispositivo moltiplicherà automaticamente il valore unitario per il numero di fogli contati per determinare il valore totale.

**Nota:** il dispositivo non esegue il filtraggio di denominazioni diverse.

### Count

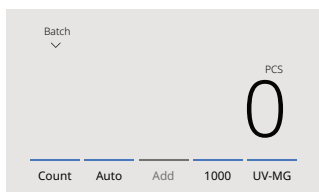

Conteggio del numero di banconote.

Conteggio del numero di banconote senza verificare le dimensioni o il valore delle banconote.

## Funzione Add

Utilizzare la funzione ADD per combinare i risultati di più conteggi in un unico totale. Premere **[ADD]** nella parte inferiore centrale della schermata di conteggio. Quando è attivata, la barra sopra ADD si illuminerà di blu.

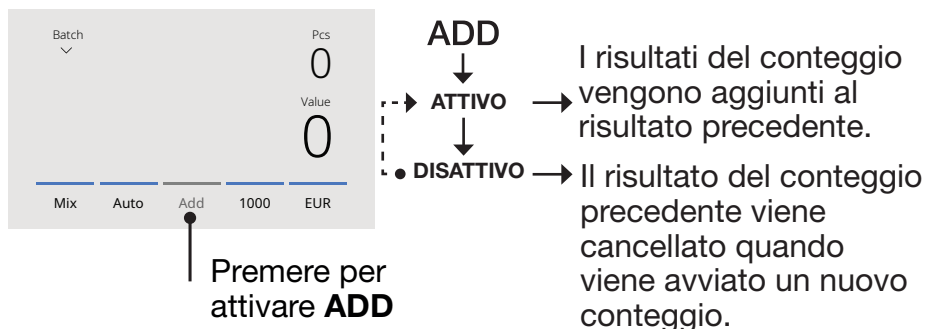

## Conteggio batch

La funzione batch viene utilizzata per creare pile con un numero uguale di banconote.

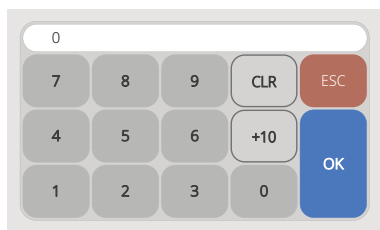

Premere **BATCH**  $\downarrow$  sullo schermo touch per aprire la schermata di inserimento batch.

1. Digitare il numero di batch desiderato sullo schermo touch e premere **[OK]** per confermare.
  - Premere **[CLR]** per cancellare l'inserimento.
  - Premere **[ESC]** sullo schermo touch per uscire dalla schermata di inserimento batch.

2. Nella schermata di conteggio viene visualizzato il numero di batch.

**Nota:** la funzione batch non è disponibile nella modalità **“Value-Mix”**.

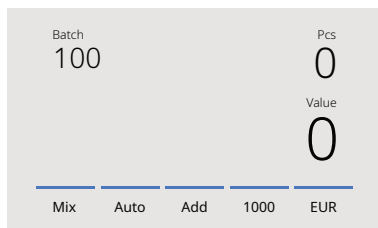

3. Posizionare una pila di banconote nella tramoggia. Il dispositivo interromperà automaticamente il conteggio quando viene raggiunto il numero di batch impostato.

**Nota:** se il numero di batch non viene raggiunto, il dispositivo emetterà un segnale acustico.

## Selezione della velocità di conteggio

Premere l'indicatore della velocità di conteggio sullo schermo touch per aprire il menu Velocità. Il menu Velocità mostra le velocità di conteggio disponibili in base alla modalità di conteggio e alle impostazioni di rilevamento selezionate.

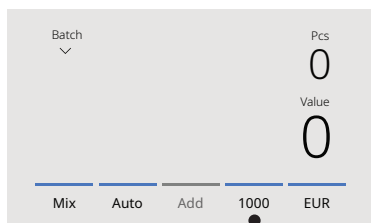

Premere per aprire il menu Velocità

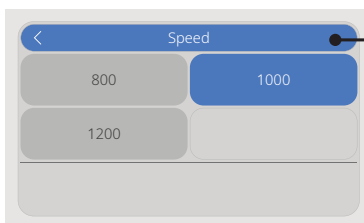

Velocità di conteggio corrente

## Avvio automatico del conteggio

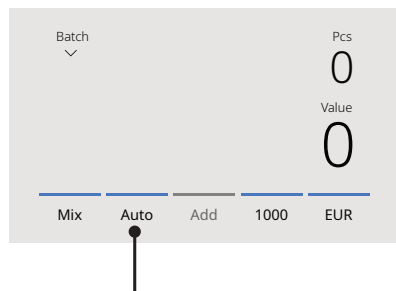

Quando l'impostazione Auto è attivata, la macchina avvia automaticamente il conteggio quando le banconote vengono posizionate nella tramoggia. Quando Auto è disattivato, premere il pulsante **[START/OK]** per avviare il conteggio.

Premere per attivare l'avvio automatico del conteggio

## Report di conteggio

Utilizzare la schermata Report per visualizzare i risultati del conteggio delle valute. Se è selezionata la modalità di conteggio Multi, nel report di conteggio verranno visualizzati separatamente i risultati di un massimo di tre valute.

Torna al conteggio

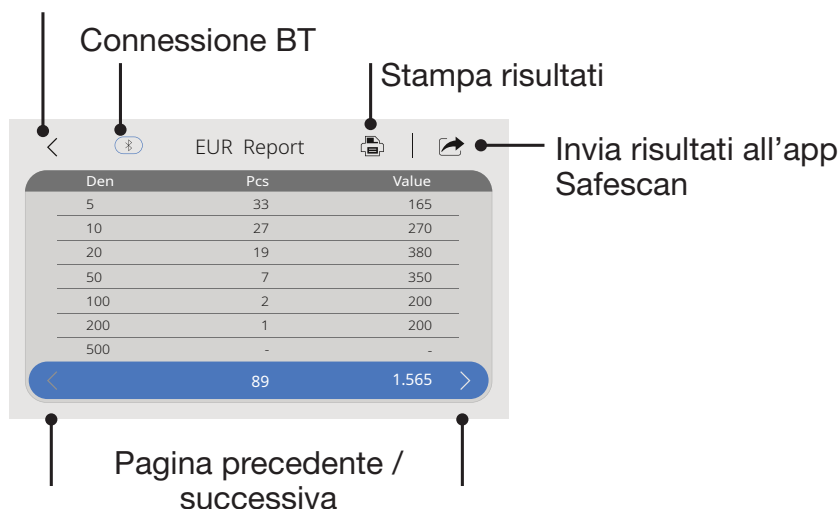

1. Al termine di un conteggio, premere **[REPORT]** per visualizzare i risultati del conteggio.
2. La schermata del report mostra la quantità e il valore per denominazione e il valore totale.
3. Premere **>** per scorrere le pagine successive dei risultati.
4. Premere **“Print”** \*per inviare i risultati del conteggio a una stampante.
5. Premere **“Send”** per inviare i risultati del conteggio all'app Safescan.
6. Premere **<** per uscire dalla schermata del report e tornare alla schermata di conteggio.

\*La stampa può essere effettuata con la stampante opzionale Safescan TP-230.

## Rilevamento di banconote sospette

Tutte le banconote sospette vengono automaticamente trasportate nel vano di scarto. Quando viene rilevata una possibile banconota contraffatta, le linee blu sullo schermo diventano rosse.

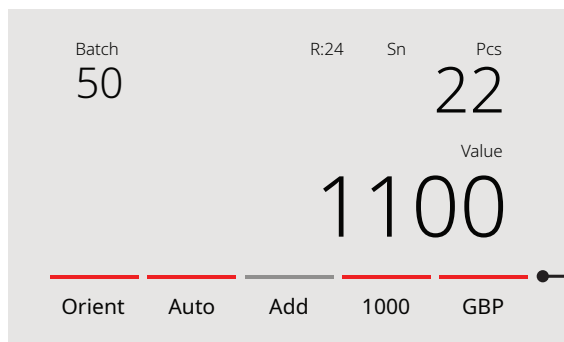

Le linee cambiano da blu a rosso dopo il rilevamento di una banconota sospetta

Dopo il completamento del conteggio (quando la tramoggia è vuota), il dispositivo emetterà ripetutamente tre brevi segnali acustici e le linee sullo schermo rimarranno rosse. Una volta rimosse tutte le banconote dal vano di scarto, le linee rosse torneranno blu.

Per verificare il motivo del rifiuto, premere **[REPORT]** e utilizzare i tasti freccia per navigare fino alla lista dei rifiuti. Ispezionare la banconota rifiutata e contarla nuovamente per verificarne l'autenticità.

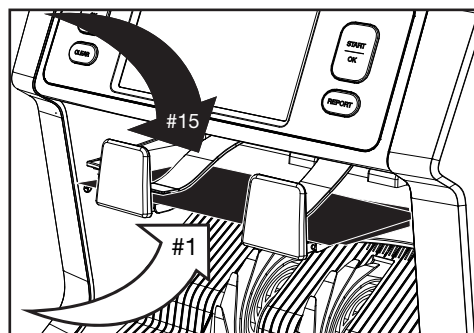
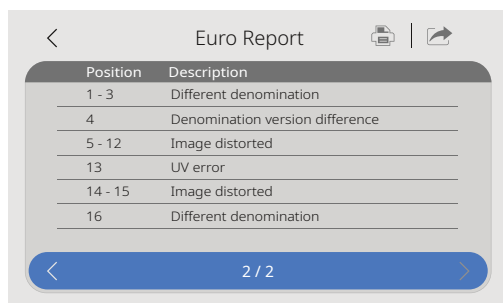

1. Il numero sul lato sinistro dello schermo indica la posizione delle banconote. Il numero 1 rappresenta la prima banconota trasportata nel vano di scarto.
2. Se più banconote vengono trasportate nel vano di scarto, la banconota numero 1 si troverà nella parte inferiore della pila.
3. Il motivo del rifiuto viene visualizzato sul lato destro dello schermo.

## Messaggi di errore

---

Quando il dispositivo rileva un problema durante il conteggio, si arresta, emette un segnale acustico e visualizza un messaggio di errore. Leggere il messaggio e seguire le istruzioni per risolvere il problema.

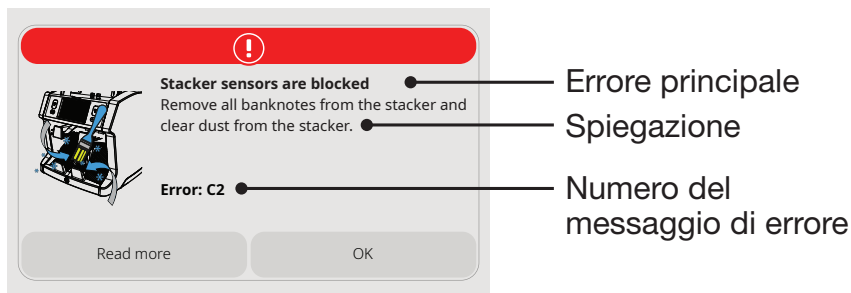

Possono essere visualizzati diversi messaggi. Questi messaggi possono apparire durante l'avvio o durante il conteggio. La schermata del messaggio di errore mostra l'errore principale, la relativa spiegazione e soluzione, nonché il numero del messaggio di errore.

## Elenco dei messaggi di rifiuto ed errore

---

Errore	Causa	Soluzione/i
<b>UV, MG, IR, IMMAGINE INCOMPLETA, IMMAGINE DISTORTA, IMMAGINE NON RICONOSCIUTA</b>	<ul style="list-style-type: none"> <li>- La banconota è sospetta.</li> <li>- I sensori potrebbero essere sporchi o ostruiti dalla polvere.</li> <li>- L'immagine o le caratteristiche UV e IR integrate delle banconote possono indebolirsi quando una banconota è vecchia, molto usurata o è stata accidentalmente lavata.</li> </ul>	<ul style="list-style-type: none"> <li>- Contare nuovamente la banconota per verificare se viene rilevata come sospetta.</li> <li>- Seguire la procedura di pulizia.</li> <li>- Verificare se le banconote sono sporche, danneggiate o usurate.</li> <li>- Assicurarsi che il dispositivo non sia posizionato vicino a campi magnetici o a dispositivi che trasmettono segnali, poiché potrebbero interferire con i sensori integrati.</li> </ul>
<b>DENOMINAZIONE DIVERSA</b>	<ul style="list-style-type: none"> <li>- È stata rilevata una banconota con una denominazione diversa rispetto alla prima banconota contata.</li> </ul>	<ul style="list-style-type: none"> <li>- Controllare la pila di scarto per individuare una denominazione diversa.</li> </ul>

---

Errore	Causa	Soluzione/i
<b>INCLINAZIONE</b>	- Le banconote non vengono alimentate in modo diritto attraverso la macchina.	<ul style="list-style-type: none"><li data-bbox="712 145 1025 312">- Assicurarsi che le banconote siano posizionate in modo ordinato e centrate nella tramoggia.</li> <li data-bbox="712 357 1025 871">- Utilizzare le guide della tramoggia per allineare le banconote. Quando si conta una pila di grandi dimensioni, accompagnare delicatamente le banconote con le mani durante il conteggio. Per ulteriori informazioni, fare riferimento alla sezione Prima messa in funzione.</li> <li data-bbox="712 916 1025 1326">- La tramoggia potrebbe essere impostata troppo larga. Ruotare la manopola della tramoggia in senso orario per stringerla. Consultare il capitolo Manutenzione e assistenza per i dettagli.</li></ul>

Errore	Causa	Soluzione/i
<b>CON-CATENATE, DOPPIE</b>	- Più di una banconota viene alimentata nella macchina contemporaneamente	<ul style="list-style-type: none"> <li>- Assicurarsi che le banconote non siano incastrate, piegate o incollate tra loro.</li> <li>- Controllare la qualità delle banconote. Se non si riscontrano problemi visibili, contare nuovamente le banconote per verificare se il problema persiste.</li> <li>- La tramoggia potrebbe essere impostata troppo larga. Ruotare la manopola della tramoggia in senso orario per stringerla. Consultare il capitolo Manutenzione e assistenza per ulteriori informazioni.</li> </ul>

---

## Messaggi di errore

<b>BANCONOTA PARZIALE</b>	- È stata rilevata una banconota incompleta, strappata o di dimensioni ridotte.	- Controllare la qualità della banconota. Se non si riscontrano problemi evidenti, contare nuovamente la banconota e verificare se il problema persiste.
---------------------------	---	--

## Messaggi di errore

<b>LARGHEZZA, LUNGHEZZA</b>	- È stata rilevata una banconota con dimensioni non conformi.	- Controllare la qualità della banconota. Se non si riscontrano problemi evidenti, contare nuovamente la banconota e verificare se il problema persiste.
<b>INCEPPAMENTO</b>	- Le banconote sono inceppate.	- Rimuovere le banconote inceppate. Aprire il pannello superiore o posteriore, se necessario, per risolvere l'inceppamento.

## Messaggi di errore della macchina

<b>Messaggio di errore visualizzato</b>	<b>Soluzione visualizzata</b>
Errore della macchina	Riavviare il dispositivo
Errore di assistenza della macchina	Contattare l'assistenza Safescan: <b>support.safescan.com</b>
L'impilatore è pieno	Rimuovere tutte le banconote dall'impilatore
Il pannello superiore è aperto	Chiudere il pannello superiore
Il pannello posteriore è aperto	Chiudere il pannello posteriore
Sensore della tramoggia bloccato	Rimuovere le banconote e pulire la polvere dal sensore della tramoggia
Sensori dell'impilatore bloccati	Rimuovere tutte le banconote dall'impilatore e pulire la polvere dall'impilatore

## Menu rapido

Il menu rapido è uno strumento pratico che consente di accedere rapidamente a diverse funzioni utilizzate di frequente. Per aprire il menu rapido, toccare una volta il centro dello schermo touch. Quando il menu rapido è aperto, selezionare una funzione sullo schermo oppure premere **[ESC]** per chiuderlo.

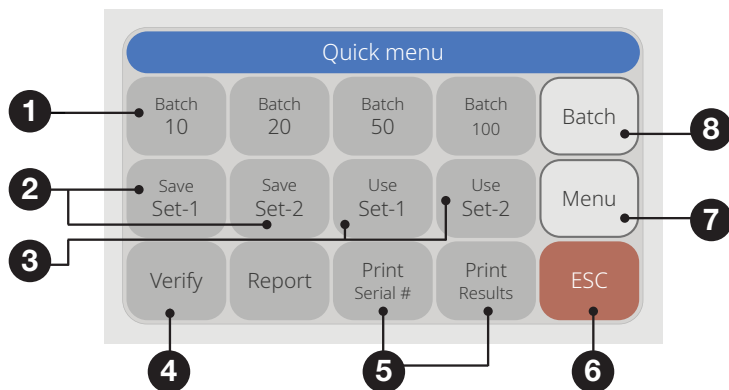

### 1. Batch 20/25/50/100

#### Descrizione

Preset batch.

#### Istruzioni

1. Premere un'impostazione batch.
2. La macchina tornerà alla schermata di conteggio con le impostazioni batch selezionate attivate.

**Nota:** i preset batch possono essere modificati nelle preferenze di conteggio all'interno del menu.

## 2. Salva Set-1 e Set-2

---

### Descrizione

Salva le impostazioni di conteggio attualmente visualizzate sulla macchina.

### Utilizzo

Se alcune impostazioni di conteggio specifiche vengono utilizzate frequentemente, può essere utile salvarle sulla macchina. Con questa opzione è possibile salvare valuta, numero di batch, modalità di conteggio e stato della funzione Add in **Set-1** o **Set-2**.

### Istruzioni

1. Impostare la macchina con le impostazioni desiderate.
2. Toccare una volta lo schermo touch per aprire il menu rapido.
3. Premere **[Salva Set-1 o Set-2]**.
4. La macchina salva le impostazioni correnti e ritorna al menu rapido.
5. Premere **[ESC]** per uscire dal menu rapido.

**Nota:** le impostazioni possono essere salvate in qualsiasi momento. Ogni volta che si preme **[Salva Set-1 o Set-2]**, le impostazioni correnti sovrascriveranno quelle salvate in precedenza.

### 3. Usa Set-1 e Set-2

---

#### Descrizione

Utilizza le impostazioni di conteggio salvate.

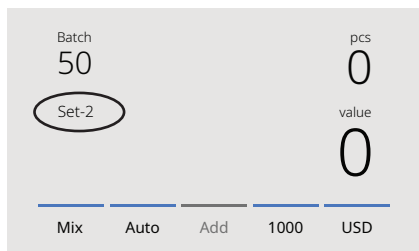

#### Istruzioni

1. Premere **[Usa Set-1 o Set-2]**.
2. Il menu di conteggio si apre utilizzando le impostazioni salvate. Sullo schermo compare l'icona di indicazione attiva **Set-1 o Set-2**.

**Nota:** la modifica delle impostazioni disattiva immediatamente la funzione Usa Set-1 o Set-2. L'icona di indicazione scomparirà dallo schermo.

### 4. Verifica

---

#### Descrizione

Aprire la funzione di verifica del conteggio.

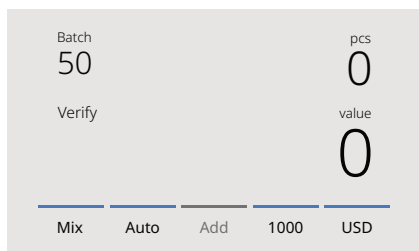

#### Utilizzo

La funzione Verifica consente di ricontare e controllare qualsiasi conteggio ritenuto non corretto, senza aggiungerlo al batch corrente o ai totali giornalieri.

1. Premere **[Verify]**.
2. La schermata di conteggio si aprirà utilizzando le impostazioni correnti. Tutti i totali del conteggio precedente vengono memorizzati. Sullo schermo apparirà l'indicazione Verify.
3. Eseguire uno o più conteggi di verifica, se necessario.
4. Per uscire dalla modalità Verify, toccare una volta lo schermo touch e selezionare nuovamente **[Verify]**.
5. La macchina tornerà quindi ai risultati di conteggio salvati dei conteggi precedenti.

## 5. Stampa (Stampa Serial# se disponibile)

---

### Descrizione

Stampa i risultati di conteggio correnti. Esporta i risultati di conteggio nel software Money Counting.

### Utilizzo

**Nota:** per stampare i risultati di conteggio è necessaria la stampante opzionale Safescan TP-230.

**Nota:** il software Safescan Money Counting richiede l'utilizzo del cavo Safescan MCS.

## 6. ESC

---

### Descrizione

Esce dal menu rapido.

### Istruzioni

1. Premere **[ESC]**.
2. La macchina tornerà alla schermata di conteggio.

## 7. Menu

---

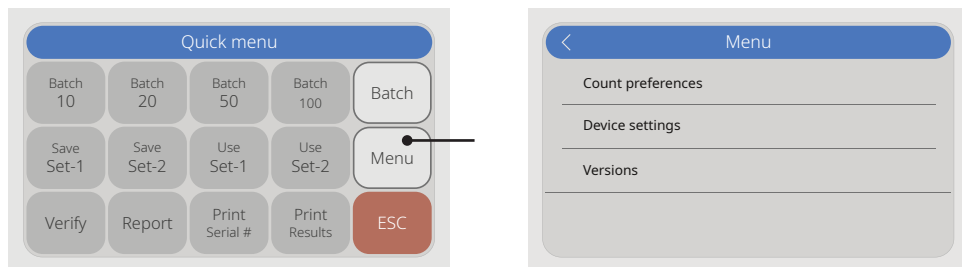

### Descrizione

Apre il menu utente.

### Utilizzo

1. Premere **[MENU]** nel menu rapido per aprire il menu principale.
2. Il menu è suddiviso in tre sottomenu:
  - Preferenze di conteggio
  - Impostazioni del dispositivo
  - Versioni
3. Premere un sottomenu per aprirlo oppure premere [**<**] per tornare alla schermata di conteggio.

## 8. Batch

---

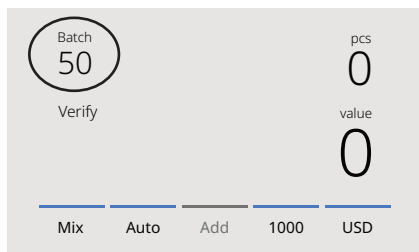

### Descrizione

Aprire la schermata numerica per impostare il numero di batch. Premere **[BATCH]** sullo schermo touch per aprire la schermata di inserimento batch.

### Utilizzo

Premere **[BATCH]** sullo schermo touch per aprire la schermata di inserimento batch.

1. Inserire il numero di batch desiderato sullo schermo touch e premere **[OK]** per confermare.
  - Premere **[CLR]** per cancellare l'inserimento.
  - Premere **[ESC]** per uscire dalla schermata di inserimento batch.
2. Il numero di batch selezionato verrà visualizzato nella schermata di conteggio.

## Utilizzo del menu

---



1. Menu corrente / sottomenu
2. Torna indietro di un livello
3. Voce di menu
4. Impostazioni della voce
5. Interruttore funzione **ON**: l'interruttore è blu
6. Interruttore funzione **OFF**: l'interruttore è grigio
7. Indicazione del numero di pagina

## Voci di menu

---

<b>Preferenze di conteggio</b>	<b>Descrizione dell'impostazione</b>
Scansione del numero di serie	Abilita o disabilita la scansione del numero di serie. I numeri di serie possono essere stampati*.
Suono dei pulsanti	Abilita o disabilita il segnale acustico quando viene premuto un pulsante utilizzando l'interruttore On/Off.
Suono di allarme	Abilita o disabilita il segnale acustico quando viene premuto un pulsante utilizzando l'interruttore On/Off.
Quantità batch	Modifica i numeri di batch preimpostati nel menu rapido.
Stato delle valute	Attiva o disattiva le valute. Le valute disattivate non verranno visualizzate durante l'utilizzo.

---

Preferenze di conteggio	Descrizione dell'impostazione
Lingua	Seleziona la lingua dell'interfaccia utente.
Selezione valuta Multi Mix	Seleziona 3 valute da utilizzare nella modalità multivaluta.
Formato orario	Seleziona il formato orario a 12 o 24 ore.
Ora e data	Menu per l'inserimento manuale di ora e data. Vengono visualizzate l'ora e la data correnti.
Mantieni impostazioni dopo il riavvio	<p><b>Abilitato (ON):</b> le impostazioni utente correnti verranno utilizzate dopo il riavvio.</p> <p><b>Disabilitato (OFF):</b> il dispositivo si avvierà con il rilevamento automatico della valuta, modalità di conteggio Mix e Batch disattivato.</p>
Arrotonda Add-Batch	Quando questa funzione e la modalità ADD sono entrambe attivate (ON), il dispositivo aggiungerà al totale solo i risultati dei batch completati. Se il numero di batch non viene raggiunto, la macchina regolerà automaticamente il totale al multiplo più vicino del valore batch impostato.
Denominazioni CAL	Seleziona l'intervallo per la modalità calcolatrice: 1 – 1000 oppure 500 – 100.000.
Capacità del vano di scarto	Seleziona la capacità massima del vano di scarto: 20, 30, 40 o 50 banconote.
Impostazioni di fabbrica predefinite	Avvia la procedura di ripristino. Dopo il ripristino, il dispositivo viene riportato alle impostazioni di fabbrica predefinite. Tutte le impostazioni utente vengono cancellate.

Versioni	Descrizione dell'impostazione
Versione firmware	Mostra quale versione del firmware è installata.
Versione valuta	Mostra quale versione del software valuta è installata.
Firmware BT	Mostra quale firmware Bluetooth è installato.
Indirizzo MAC BT	Mostra l'indirizzo MAC BT.

\* \*La stampa può essere effettuata con la stampante opzionale Safescan TP-230. La scansione del numero di serie potrebbe non essere disponibile per tutte le valute.

## Manutenzione e assistenza

Per mantenere il dispositivo in condizioni operative ottimali, è importante pulire regolarmente le parti interne e i sensori. Polvere e sporco provenienti dalle banconote possono accumularsi e compromettere le prestazioni dei sensori. In caso di inceppamento della carta, potrebbe essere necessario aprire il pannello superiore per rimuovere eventuali elementi bloccati.

**Importante:** spegnere sempre la macchina e scollegare il cavo di alimentazione prima di eseguire qualsiasi operazione di manutenzione o pulizia.

## Apertura del pannello superiore e del pannello posteriore

---

Occasionalmente potrebbe essere necessario aprire i pannelli superiore e posteriore per la pulizia o per rimuovere eventuali elementi inceppati.

### Importante:

- Spegnerne sempre la macchina e scollegare il cavo di alimentazione prima di aprire i pannelli.
- Il pannello posteriore può essere rimosso o reinstallato solo dopo aver aperto il pannello superiore.

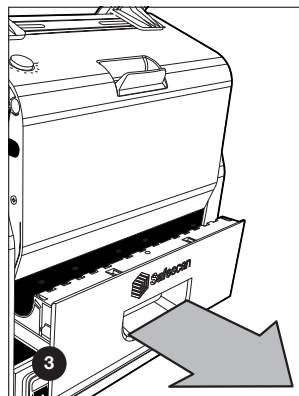
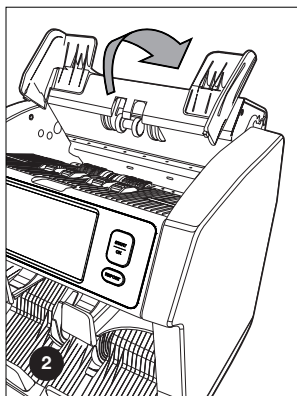
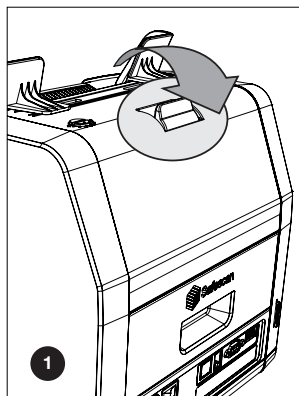

## Programma di pulizia

---

Per mantenere il dispositivo in condizioni ottimali, rimuovere polvere e sporco dai sensori con cadenza settimanale o mensile, a seconda della frequenza di utilizzo del dispositivo. Utilizzare la spazzola asciutta (inclusa) o un panno morbido e privo di lanugine per pulire delicatamente i sensori. Per una pulizia più approfondita, è possibile utilizzare una bomboletta di aria compressa o un aspirapolvere. Se si utilizza un aspirapolvere, applicare sempre una spazzola morbida per evitare di danneggiare il dispositivo. Il dispositivo visualizzerà automaticamente un promemoria di manutenzione quando è necessaria la pulizia. Assicurarsi di pulire il dispositivo come indicato per mantenere prestazioni affidabili.

## Manutenzione e assistenza

---

### Pulizia del dispositivo e dei sensori

1. Utilizzare gli strumenti di pulizia inclusi (spazzola e fogli di pulizia) per eseguire la manutenzione del Safescan 2985-SC o 2995-SC.
  - A. Iniziare spazzolando delicatamente le superfici superiori e inferiori del dispositivo per rimuovere tutta la polvere visibile.
  - B. Successivamente, utilizzare il lato morbido di un foglio di pulizia per rimuovere con attenzione la polvere residua dalle superfici superiori e inferiori, dai sensori e dalle ruote di rotazione.

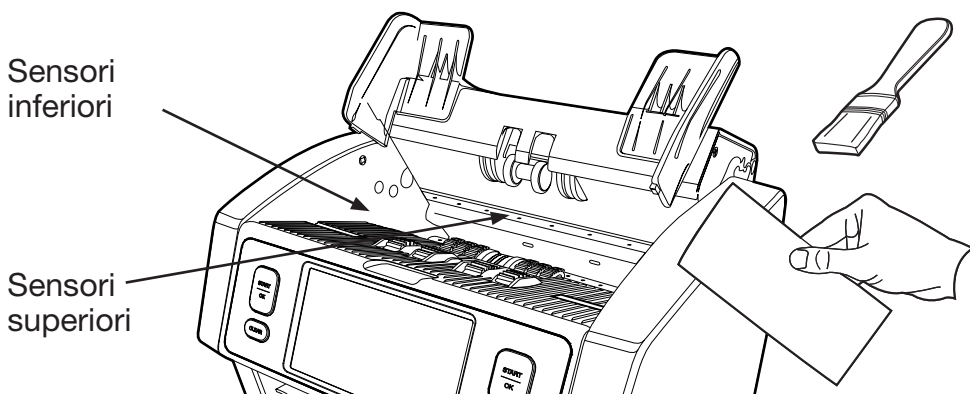

2. Estrarre delicatamente completamente il pannello posteriore e pulirlo seguendo le istruzioni.
- A. Pulire con attenzione l'interno del dispositivo per rimuovere eventuale polvere o sporco residui.
  - B. Al termine, chiudere i pannelli in ordine inverso: pannello posteriore – pannello superiore.

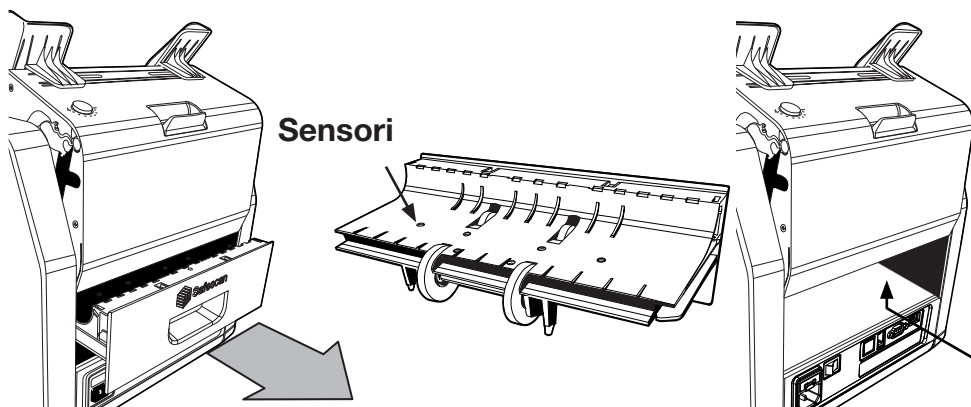

## Regolazione dello spazio di alimentazione

Se si riscontrano errori di conteggio come banconote doppie, concatenate o inclinate, oppure se le banconote non scorrono correttamente attraverso la macchina, potrebbe essere necessario regolare la manopola di regolazione della tramoggia.

La manopola della tramoggia è impostata in fabbrica per prestazioni ottimali, ma a seconda delle condizioni o del tipo di banconote, potrebbe essere necessaria una piccola regolazione per garantire un funzionamento fluido.

- Se le banconote non scorrono correttamente, aumentare la distanza di spessore delle banconote ruotando la manopola di regolazione in senso orario (+).

- Se si verificano frequentemente errori di conteggio come banconote doppie o concatenate, ridurre la distanza di spessore delle banconote ruotando la manopola di regolazione in senso antiorario (-).

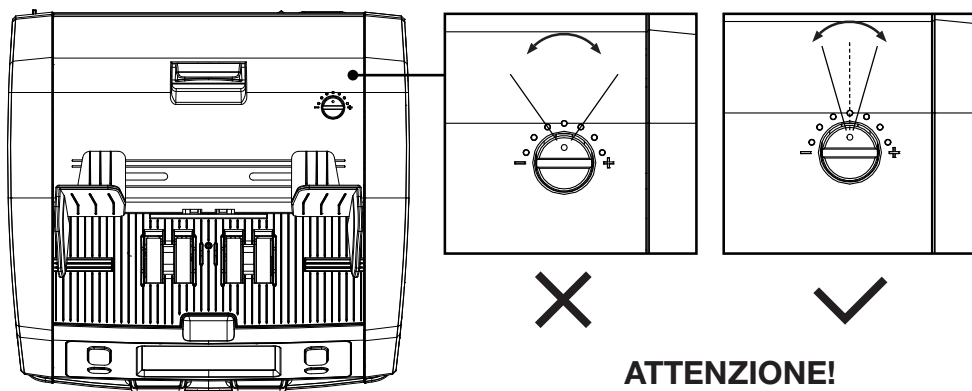

### ATTENZIONE!

Apportare solo piccole modifiche alla volta. Effettuare le regolazioni di un punto o mezzo punto per volta.

## Utilizzo in combinazione con l'app Safescan

Safescan 2985-SC e 2995-SC possono essere collegati all'app **Safescan**. Questa app consente di inviare i risultati di conteggio direttamente allo smartphone per una facile consultazione e un'ulteriore elaborazione. È inoltre possibile esportare i risultati di conteggio come file CSV, rendendo semplice la condivisione o l'importazione dei dati nel software di contabilità.

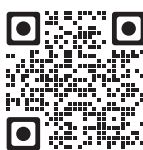
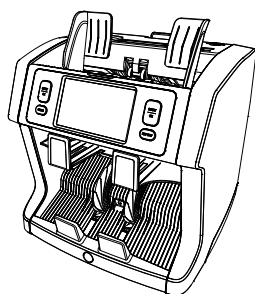
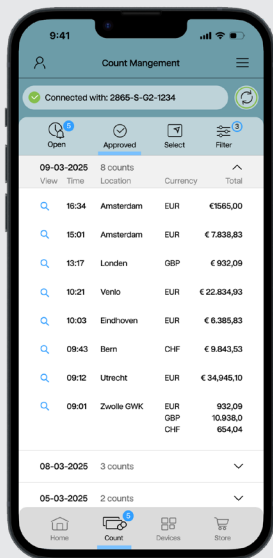
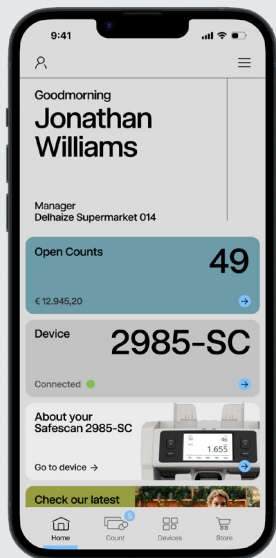

Scansiona il codice QR



Invia file CSV tramite e-mail

## Utilizzo in combinazione con la stampante Safescan TP-230

Safescan 2985-SC e 2995-SC possono essere collegati anche alla stampante termica opzionale Safescan TP-230. Questo consente di stampare immediatamente i risultati di conteggio per una facile archiviazione o documentazione.

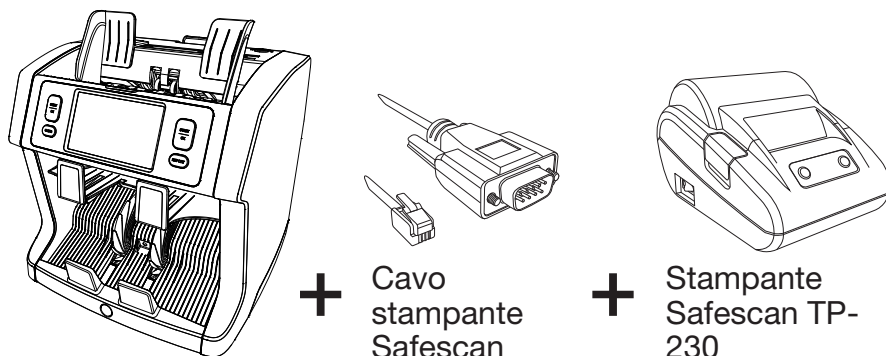

## Utilizzo in combinazione con il software Safescan Money Counting

Safescan 2985-SC e 2995-SC possono essere utilizzati insieme al software Safescan Money Counting. Il software può essere scaricato da [www.safescan.com/downloads](http://www.safescan.com/downloads). Questo software consente di esportare i risultati di conteggio e le informazioni sui numeri di serie delle banconote sul PC per una facile consultazione, archiviazione e ulteriore elaborazione.

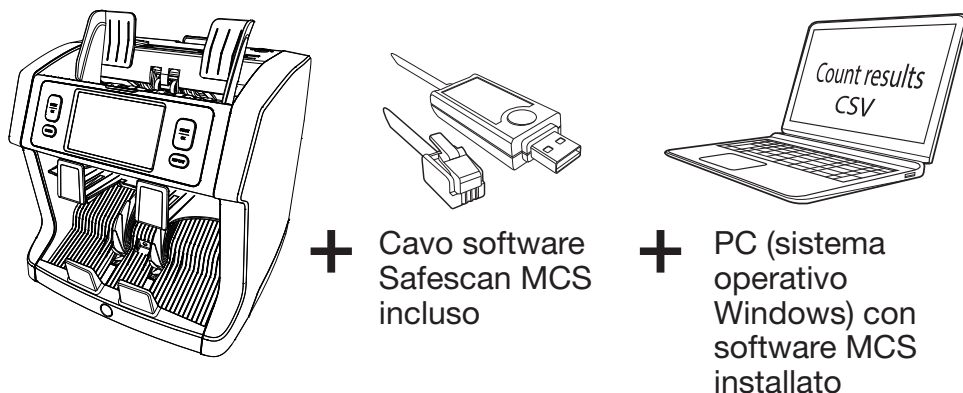

## Aggiornamenti software

---

Le banche centrali aggiornano regolarmente le banconote con le più recenti caratteristiche di sicurezza per rimanere un passo avanti rispetto ai contraffattori. Il team dedicato alla gestione delle valute di Safescan garantisce che i modelli Safescan 2985-SC e 2995-SC rimangano compatibili con questi aggiornamenti, assicurando prestazioni affidabili nel tempo.

Safescan 2985-SC e 2995-SC vengono testati annualmente dalle banche centrali per garantire accuratezza e qualità di rilevamento.

Per assicurarsi che la macchina sia completamente aggiornata, consultare l'app Safescan oppure visitare il nostro sito web all'indirizzo [www.safescan.com/downloads](http://www.safescan.com/downloads) per verificare la disponibilità di aggiornamenti per il proprio dispositivo.

## Aggiornamento del dispositivo

---

### Tramite l'app Safescan:

Aprire l'app Safescan e accedere al menu del dispositivo per verificare se è disponibile un aggiornamento. Se disponibile, scaricare il pacchetto software dal sito Safescan e seguire le istruzioni incluse per completare la procedura di aggiornamento.

### Verifica manuale:

1. Verificare la versione software attualmente installata sulla macchina. Aprire il menu rapido, premere [MENU], quindi selezionare "Versioni" per visualizzare le versioni correnti di software e firmware.
2. Visitare **[www.safescan.com/downloads](http://www.safescan.com/downloads)**.
3. Selezionare i dettagli del prodotto (categoria, prodotto e numero di parte) per trovare l'ultima versione software disponibile.
4. Confrontare i numeri di versione e i dettagli per determinare se è necessario un aggiornamento.
5. Se è richiesto un aggiornamento software, scaricare il pacchetto software e seguire le istruzioni incluse per completare la procedura di aggiornamento.

## Specifiche tecniche

---

**Valute supportate:** Pacchetti di valute regionali disponibili online. Visitare [www.safescan.com](http://www.safescan.com) per la disponibilità aggiornata.

**Modalità di conteggio:**

- Fit** (conteggio del valore con funzione di idoneità delle banconote)
- Mix** (conteggio del valore per valute ordinate e non ordinate)
- Sort** (conteggio del valore con smistamento per denominazione o conteggio a fogli con smistamento per dimensione e rilevamento: Nessuno, UV, MG o UV + MG)
- Face** (smistamento delle banconote per lato/frontale)
- Orient** (smistamento delle banconote per orientamento)
- V-sort** (smistamento delle banconote per versione di denominazione – vecchia / nuova)
- V-mix** (conteggio delle banconote in batch con valore preimpostato)
- Count** (conteggio a fogli, con impostazioni di rilevamento: Off, UV, MG o UV + MG)

**Scansione del numero di serie:** Sì

**Funzione di smistamento Fitness 2985-SC:** 2985-SC: No, 2995-SC: Sì

**Velocità di conteggio:** 800, 1000 e 1.200 banconote/minuto

**Rilevamento delle caratteristiche delle banconote:** UV, MG, MT, IR, Immagine, Dimensione 3D, Spessore, Qualità della carta

<b>Intervallo dimensioni banconote:</b>	50 x 110 mm ~ 90 x 180 mm
<b>Capacità tramoggia:</b>	500 banconote
<b>Capacità impilatore:</b>	220 banconote
<b>Alimentazione:</b>	AC 100-240V / 50-60Hz.
<b>Consumo energetico:</b>	60W maximum
<b>Dimensioni:</b>	(W x D x H) 259 x 254 x 255 mm
<b>Peso:</b>	9.2 kg
<b>Temperatura di esercizio:</b>	15-35 °C / 59-95 °F.

## Assistenza tecnica

---

In caso di problemi o domande sul dispositivo Safescan, visitare innanzitutto il nostro centro di assistenza online: [support.safescan.com](http://support.safescan.com). Selezionare “Contabanconote” per trovare articoli utili, domande frequenti e guide alla risoluzione dei problemi.

Se è necessaria ulteriore assistenza, il nostro team di supporto è disponibile telefonicamente o via e-mail durante l’orario d’ufficio (fuso orario GMT +1). Visitare [www.safescan.com](http://www.safescan.com) per i dettagli di contatto.

Quando si contatta il centro di assistenza, tenere a portata di mano le seguenti informazioni:

- Numero di modello
- Numero di serie (vedere l’etichetta del prodotto sul lato inferiore del dispositivo)
- Numero di versione del software (visualizzato all’avvio del dispositivo)
- Data di acquisto

Numero di serie



Numero di versione del software

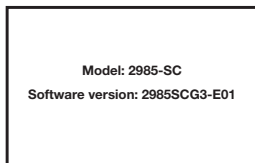

## Garanzia di 3 anni

---

Procedura di garanzia: [www.safescan.com](http://www.safescan.com)

**CE** Questo prodotto è conforme ai requisiti essenziali e alle altre disposizioni pertinenti delle direttive europee applicabili. La Dichiarazione di Conformità (DoC) è disponibile su [www.safescan.com](http://www.safescan.com).



Portare il dispositivo presso un centro di raccolta per il riciclaggio se si desidera smaltirlo. Non smaltire mai i dispositivi elettronici insieme ai rifiuti domestici.

Safescan® è un marchio registrato di Solid Control Holding B.V. Nessuna parte di questo manuale può essere riprodotta in alcuna forma, mediante stampa, copia o qualsiasi altro mezzo, senza la previa autorizzazione scritta di Solid Control Holding B.V. Solid Control Holding B.V. si riserva tutti i diritti di proprietà intellettuale e industriale, inclusi, a titolo esemplificativo e non esaustivo, tutti i diritti di brevetto, marchio, design, produzione, riproduzione, utilizzo e vendita. Tutte le informazioni contenute in questo manuale sono soggette a modifiche senza preavviso. Solid Control Holding B.V. non è in alcun modo responsabile e/o obbligata per le informazioni fornite in questo catalogo. 20261